

Pioneer

Сплит-кондиционеры кассетного типа

модели

KFC18GW/KON18GW

KFC24GW/KON24GW

KFC36GW/KON36GW

KFC48GW/KON48GW

KFC60GW/KON60GW

Руководство по монтажу и эксплуатации

Благодарим Вас за покупку кондиционера марки Pioneer.

Пожалуйста, обратите внимание:

- Установка кондиционера должна выполняться специалистами.
- Чтобы использовать кондиционер безопасно, правильно и эффективно, внимательно изучите инструкции и руководства и сохраните их для использования в будущем.
- Убедитесь в наличии заземляющего соединения кондиционера.
- Внимательно прочтите данное руководство перед началом эксплуатации устройства.

The logo consists of the letters 'EAC' in a bold, black, sans-serif font. The letters are closely spaced and have a slightly stylized, blocky appearance.

2016 год

Введение

Для выполнения корректной установки и безопасной эксплуатации, пожалуйста, внимательно прочитайте руководство. Пожалуйста, имейте в виду, что:

(1) Для безопасной эксплуатации оборудования следует неукоснительно выполнять требования инструкции.

(2) Во время работы, нагрузка внутреннего блока не должна превышать максимальную производительность наружного блока. В противном случае возможно недостаточное охлаждение воздуха в помещении и снижение ресурса оборудования.

(3) Руководство должно всегда быть доступно для пользователя.

(4) В случае, если оборудование не работает нормально или у пользователя есть сомнения в его нормальной работе, необходимо как можно скорее обратиться в сервисный центр и предоставить его сотрудникам следующую информацию:

Наименование и заводской номер оборудования.

Описать симптомы и характер неисправности или некорректной работы оборудования.



(5) Каждый блок проверяется и тестируется на заводе. Чтобы не допустить случайного повреждения или выхода оборудования из строя, пожалуйста, не разбирайте и не демонтируйте оборудование самостоятельно. Если возникла необходимость внести изменения в монтаж или подключения оборудования, пожалуйста, свяжитесь с сервисным центром. Специалисты сервисного центра выполняют необходимые работы безопасно и правильно.

(6) Все характеристики и данные, не относящиеся непосредственно к монтажу и эксплуатации приводятся в данном руководстве справочно. Характеристики и решения могут быть изменены производителем без предварительного уведомления.

Содержание

1	Меры безопасности.....	1
2	Оборудование и его основные части.....	3
3	Подготовка к установке.....	4
3.1	Стандартный комплект поставки.....	4
3.2	Выбор места монтажа.....	5
3.3	Подключение трубопроводов.....	7
3.4	Требования к электроподключениям.....	8
4	Монтаж оборудования.....	9
4.1	Установка внутреннего блока.....	9
4.2	Установка наружного блока.....	12
4.3	Монтаж и подключение фреоновых проводов.....	14
4.4	Вакуумирование и контроль утечек.....	18
4.5	Монтаж дренажной системы.....	20
4.6	Установка декоративной панели.....	25
4.7	Выполнение электрических подключений.....	27
5	Монтаж и подключение пульта управления.....	32
6	Тестовый запуск.....	32
6.1	Пробный пуск и тестирование.....	32
6.2	Рабочий температурный диапазон.....	33
7	Ошибки и неисправности.....	34
7.1	Поиск неисправностей.....	34
7.2	Техническое обслуживание.....	35
8	Технические характеристики.....	37
9	Пульт управления.....	38

1 Предупреждения безопасности

 Предупреждение!	Знак указывает на действия, неправильное выполнение которых, может привести к смерти или серьезной травме.
 Внимание!	Знак указывает на действия, неправильное выполнение которых может привести к травме пользователя или повреждению имущества.



Предупреждения!

- Монтаж оборудования должен выполняться квалифицированными специалистами авторизованного сервисного центра; самостоятельные работы могут привести к протечкам воды, поражению электрическим током, возгоранию и другим аварийным ситуациям, а также могут быть опасны для жизни.
 - Монтажные позиции должны быть достаточно прочными, чтобы выдержать нагрузку. В противном случае оборудование может упасть и повлечь за собой травмы или гибель людей.
 - Для корректного отвода конденсата дренажная линия должна прокладываться так, как это указано в руководстве. Она должна изолироваться во избежание конденсации, в противном случае могут образоваться протечки, могущие привести к порче интерьера.
 - Запрещается размещать вблизи оборудования горючие, взрывоопасные и токсичные вещества.
- При обнаружении признаков неисправности (запах гари и т.д.) оборудование необходимо сразу же отключить от сети.
- Помещение необходимо тщательно проветривать во избежание кислородного голодания.
 - Запрещается вставлять в отверстия агрегата пальцы и посторонние предметы.
 - Особое внимание необходимо обратить на основание наружного блока. Следует периодически проверять основание блока на отсутствие повреждений.
 - Самостоятельная модернизация оборудования запрещена. Для ремонта или перемещения агрегата необходимо обратиться в службу продаж или к квалифицированному персоналу.

Несанкционированные работы в электрической секции запрещены; оборудование находится под напряжением, и все работы по монтажу или демонтажу должны выполняться только специалистами.

Силовую линию необходимо оснастить размыкателем с воздушным зазором между всеми контактами не менее 3 мм.

Сплит-кондиционеры кассетного типа



Внимание!

- Перед началом монтажа необходимо убедиться, что параметры электропитания соответствуют номинальным, указанным на заводской табличке блока. Также необходимо проверить безопасность силового контура.
- Перед включением оборудования необходимо удостовериться в корректном гидравлическом и электрическом монтаже во избежание протечек воды, утечек хладагента, поражения электрическим током, возгорания и т.д.
- Силовая линия должна быть заземлена, во избежание поражения электрическим током; запрещено заземлять линию на газопроводы, трубопроводы, громоотводы и телефонные кабели.
- Между пуском и последующим выключением оборудования должно пройти не менее пяти минут; в противном случае срок службы оборудования сократится.
- Не допускайте шалостей детей с агрегатом.
- Запрещается прикасаться к оборудованию мокрыми руками.
- До начала чистки оборудования или замены фильтра оборудование следует отключить от сети.
- Если оборудование не будет использоваться в течение длительного времени, его необходимо отключить от сети.
- Запрещается подвергать оборудование воздействию влаги и коррозионноопасных веществ.
- Запрещается вставлять на оборудование и размещать на нем посторонние предметы.
- Проверку работы системы с подачей питания следует выполнять ежегодно.



ВНИМАНИЕ!

- | | |
|------|---|
| (1). | Не устанавливайте кондиционер в местах, где есть опасность утечки горючего газа. Это может привести к пожару. |
| (2). | Устанавливайте дренажный трубопровод в соответствии с требованиями руководства. Некачественный монтаж может привести к затоплению. |
| (3). | Накидные гайки фреоновых трубопроводов должны затягиваться в соответствии с рекомендациями с помощью динамометрического ключа. При слишком сильной затяжке гайка может треснуть по прошествии времени, и вызвать утечку хладагента. |

Не выбрасывайте электроприборы вместе с бытовыми отходами, используйте устройства для сбора отходов с сортировкой.

Свяжитесь с местными властями для получения информации о доступных системах сбора отходов. Если электрические приборы вывезти на свалку, опасные вещества могут просочиться в грунтовые воды и попасть в пищевую цепь, что может нанести вред здоровью. При замене старых электроприборов на новые продавец по закону обязан бесплатно принять обратно электроприбор, купленный у него, для утилизации.



2 Оборудование и его основные части











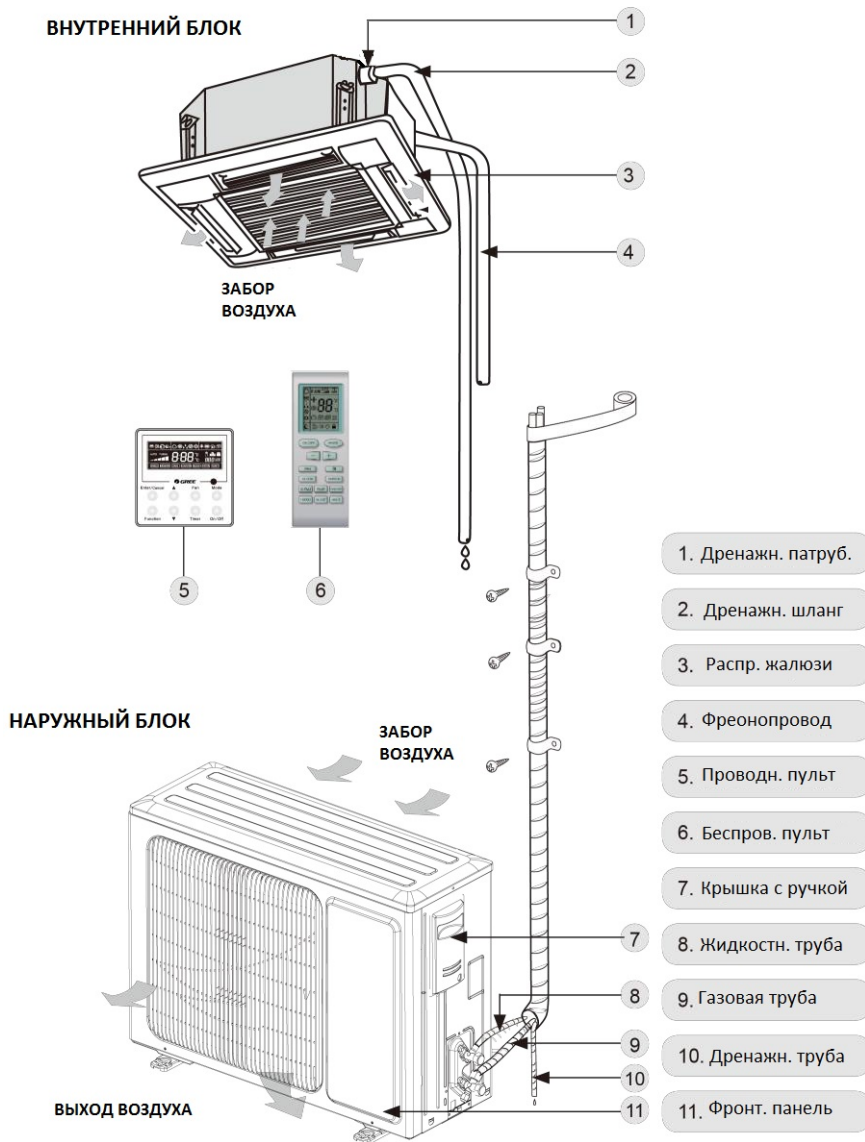

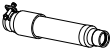



рис. 2.1

3 Подготовка к установке

3.1 Стандартный комплект поставки

Перечисленные ниже детали и элементы входят в комплект поставки кондиционера

Таблица 3.1



Внутренний блок				
№	Наименование	Изображение	К-во	Применение
1	Дренажный шланг		1	Подключён к патрубку дренажного поддона
2	Винт		4	Для фиксации внутр. блока на кронштейне
3	Шайба		10	Может использоваться при монтаже блока.
4	Монтажный шаблон		1	Для разметки монтажных отверстий. Часть упаковки вн. бл.
5	Прокладка крепления		4	Применяется при монтаже вн. блока на шпильках-анкерах.
6	Пульт ДУ с элементами питания		1+2	Для управления кондиционером
7	Уплотнитель		1	
8	Хомут		4	Для фиксации губки при монтаже
9	Изоляция		1	Для патрубка линии газа
10	Изоляция		1	Для патрубка линии жидкости
11	Губка		4	Для изоляции дренажного патрубка
12	Гайка		1	Для подключения трубопровода линии газа
13	Гайка		1	Для подключения трубопровода линии жидкости
14	Защитная лента		2	Для обматывания изоляции фреоновых проводов

Сплит-кондиционеры кассетного типа

Таблица 3.2

Наружный блок				
№	Наименование	Изображение	К-во	Применение
1	Drain Plug		2 - 3	Переходник дренажного отверстия. Кол-во зависит от модели
2	Соединитель	 или 	1	Для подключения, при необходимости, дренажного шланга

3.2 Выбор места монтажа

 Предупреждения!
Блок должен быть надёжно закреплён для исключения возможности его падения.
 Внимание!
①. Не устанавливайте оборудование в местах, где возможно появление горючих газов в воздухе.
②. Не устанавливайте оборудование вблизи источников тепла, пара, или агрессивного газа
③. Дети в возрасте до 10 лет не должны допускаться к управлению оборудованием
④. Оборудование нельзя устанавливать в прачечных

При монтаже учитывайте следующее:

3.2.1 Внутренний блок

Место монтажа должно удовлетворять следующим требованиям:

- (1). На пути прямого распространения воздуха не должно быть препятствий, а также мест постоянного нахождения людей, растений или животных.
- (2). Соблюдены все правила монтажа.
- (3). Место монтажа блока обеспечивает надёжное закрепление предметов с весом не менее веса блока умноженного на четыре.
- (4). Блок установлен горизонтально.
- (5). Место монтажа обеспечивает беспрепятственное удаление конденсата из блока и не имеет препятствий, мешающих подключению наружного блока.
- (6). После монтажа блока остается достаточно места для обслуживания блока, а расстояние от нижней поверхности блока до препятствий не менее 180 см.

Сплит-кондиционеры кассетного типа

- (7). Элементы крепления блока должны выдерживать четырёхкратную нагрузку.
- (8). Не рекомендуется устанавливать блок в помещениях с грязным воздухом.

Комм: Большое количество жира и загрязнений в воздухе, попадает на теплообменник и в дренажный насос, что может значительно сократить срок службы оборудования.



Рис. 3.1

Таблица 3.3

Модель	H(мм.)
KFC18GW	255
KFC24GW	260
KFC36GW	340
KFC48GW	320
KFC60GW	

3.2.2 Наружный блок

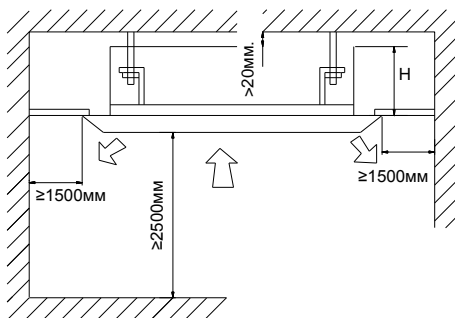

Предупреждение!

- ①. Отклонение блока от горизонтали не должно превышать 5 градусов!
- ②. Если возможно воздействие сильного ветра, блок должен быть особо тщательно закреплен.

По возможности не устанавливайте блок в месте где возможно воздействие прямых солнечных лучей. При необходимости установите защитный экран не мешающий воздушному потоку.

- (1). Наружный блок должен быть установлен, по возможности, в месте, где он будет защищён от грязи.
- (2). Наружный блок должен быть установлен там, где будет удобно выполнить подключение к внутреннему блоку.
- (3). Наружный блок должен быть установлен там, где без труда можно организовать удаление конденсата при работе блока в режиме нагрева.
- (4). Не размещайте растения и не допускайте нахождения животных на пути теплого воздуха из блока.
- (5). Учитывайте вес блока, а также его шум и вибрацию при выборе места монтажа.
- (6). Место монтажа должно обеспечивать надёжное закрепление блока, а также минимизировать вибрации и обеспечивать защиту от шума.

Сплит-кондиционеры кассетного типа

- (7). При выборе места установки наружного блока необходимо соблюдать требования к пространству для монтажа указанные на рисунке. 3.2.



Рис. 3.2

3.3 Подключение трубопроводов

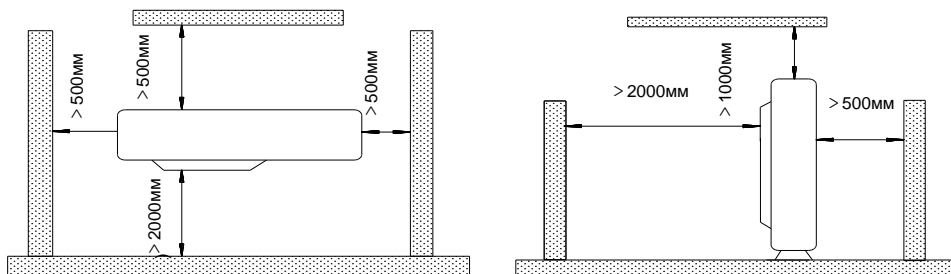
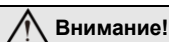

Внимание!

Максимально допустимая длина фреоноводов указана в таблице. Не допускайте при монтаже превышения максимальной длины трубопроводов фреона между блоками.

Таблица 3.4

Модель \ Описание	Размер трубы в дюймах		Максим. длина (м)	Максимальный перепад высоты между внутренним и наружным блоками (м)	Дренажная труба. Нар. диаметр x толщина стенок (мм)
	Жидк.	Газ.			
KFC18GW/ KON18GW	1/4	1/2	25	15	φ 26x3
KFC24GW/ KON24GW	3/8	5/8	30	15	
KFC36GW/ KON36GW	3/8	3/4	30	15	
KFC48GW/ KON48GW	1/2	3/4	50	30	φ 33x4
KFC60GW/ KON60GW	1/2	3/4	50	30	
					φ 32x2

Соединения трубопроводов должны быть тщательно теплоизолированы и защищены водонепроницаемой изоляционной защитой (лентой).

Толщина стенок труб должна выдерживать давление 6,0 МПа. Чем больше длина фреоновода (расстояние между блоками), тем выше потери холода и теплопроизводительности кондиционера.

Сплит-кондиционеры кассетного типа

3.4 Требования к электроподключениям

Сечения электрических кабелей и применяемые предохранители или защитные устройства.

Таблица 3.5

Внутр. блоки (типоразмеры)	Хар-ки электропитания	Номинал предохранителя контроллера блока	Мин. сечение жилы силового кабеля
	В/Ф/Гц	A	мм ²
KFC18,24,36,48,60GV	220-240В~ 50Гц	6	1.0

Таблица 3.6

Наружные блоки	Хар-ки электропитания	Номинал предохранителя контроллера	Характеристика прерывателя питания	Мин. сечение жилы силового кабеля
	В/Ф/Гц	A	A	мм ²
KON18GW	220-240В~ 50Гц	5	13	2.5
KON24GW		5	20	4.0
KON36GW	380-415 В 3Ф~50Гц	5	13	1.5
KON48GW		5	16	2.5
KON60GW		5	16	2.5

Комм:

- ①. Предохранитель контроллера размещён на главной плате управляющего контроллера.
- ②. Установите прерыватель с расстоянием между контактами 3 мм максимально близко к соответствующему блоку.
- ③. Характеристики выключателя и кабеля питания, указанные в таблице выше, определены на основе максимальной потребляемой мощности (максимального тока) оборудования.
- ④. Указанные выше характеристики кабелей относятся к многожильным медным кабелям, используемым при температурах до +40 ° С и устойчивым до +90 ° С (МЭК 60364-5-52). Характеристики должны соответствовать национальным стандартам.
- ⑤. Характеристики прерывателей, перечисленные в таблице выше, приведены для рабочей температуры до 40 ° С. Характеристики прерывателей должны соответствовать национальным стандартам.

- ⑥. Для коммуникационных линий между внутренним и наружным блоком следует использовать провод сечением не менее 0.75мм^2 . Длина линии не может превышать 50 метров. Для коммуникационных линий между внутренним и наружным блоком сплит кондиционеров нельзя применять провод типа “витая пара”. Для блоков мощностью менее 8.0 кВт рекомендуется длина линии не превышающая 15 метров.
- ⑦. Для коммуникационных линий между внутренним блоком и проводным пультом управления следует использовать провод сечением не менее 0.75мм^2 . Не рекомендуется превышать длину 8 метров.

4 Монтаж оборудования

4.1 Монтаж внутреннего блока

4.1.1 Габариты внутреннего блока

Блоки KFC18GW



Рис. 4.1

Сплит-кондиционеры кассетного типа

Таблица 4.1

Размерность: мм.

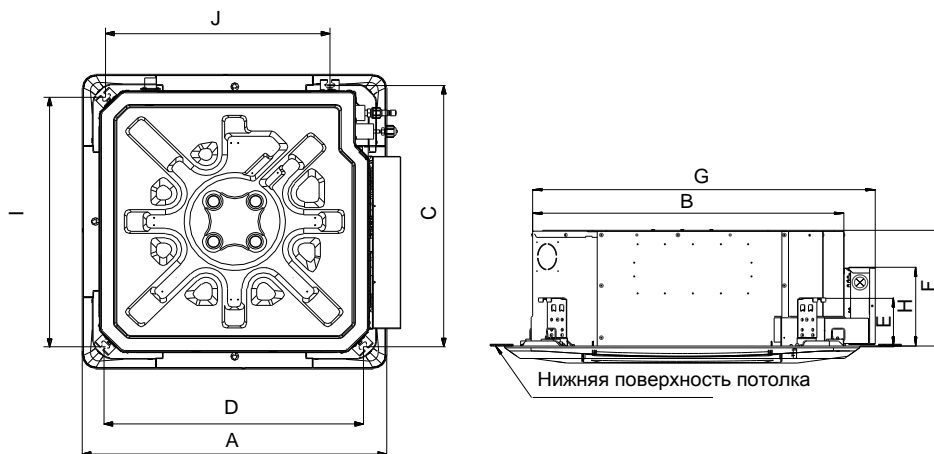
Размер Модель	A	B	C	D	E	F	G	H	I	J
KFC18GW	670	595	599	562	135	240	665	234	562	491

Блоки KFC24,36,48,60GW



Рис. 4.2

Таблица 4.2

Размер Модель	A	B	C	D	E	F
KFC24GW	950	840	784	728	135	240
KFC36GW	950	850	776	712	134	325
KFC48GW						
KFC60GW	950	840	770	680	134	290

4.1.2 Монтаж внутреннего блока

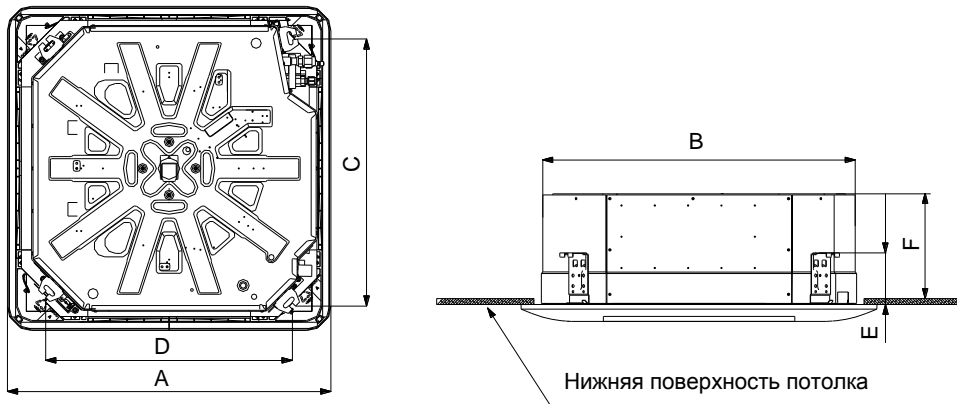

Рис. 4.3

- (1) Зафиксируйте (подвесьте) корпус блока путем фиксации монтажных кронштейнов блока на анкерах с помощью гаек и прокладок снизу и сверху. Убедитесь в надежной подвеске. не затягивайте гайки.
- (2) Установите бумажный шаблон на устройстве, и подсоедините дренажную трубу к дренажному патрубку.
- (3) Отрегулируйте положение блока по уровню.
- (4) Проверьте горизонтальность положения блока по четырём направлениям. При отклонении от горизонтали водяной насос и его поплавковый выключатель могут функционировать неправильно. Также возможна утечка конденсата из дренажного поддона.
- (5) Затяните гайки.
- (6) Снимите бумажный шаблон.

4.1.3 Установка анкеров

- (1) Используя монтажный шаблон, просверлите четыре отверстия для анкерных болтов. (Рис. 4.4)
- (2) Предусмотрите надёжную фиксацию анкерных болтов в потолке, достаточную для подвески устройства. Отметьте позиции анкерных болтов на основании монтажного шаблона. Дрелью просверлите отверстия диаметром 12,7 мм (1/2 ") . (Рис. 4.5)
- (3) Зафиксируйте анкерные болты в просверленных отверстиях, с помощью молотка. (Рис. 4.6)

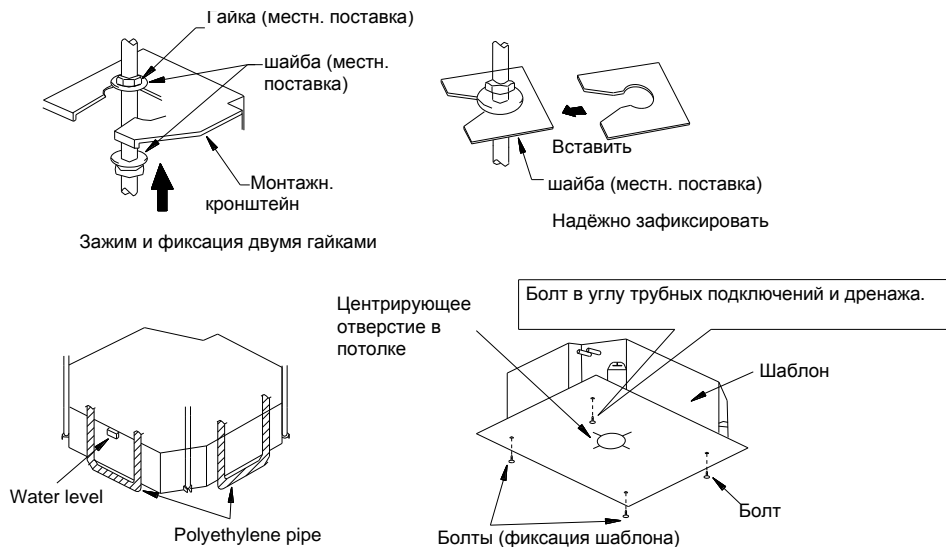

Рис. 4.4



Рис. 4.5

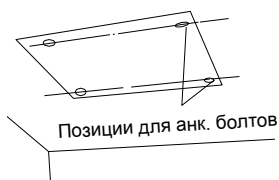

Рис. 4.6

4.1.4 Выравнивание

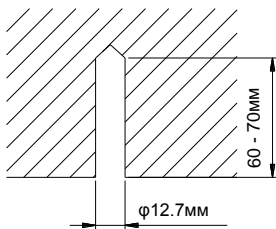
Тест по уровню должен быть выполнен после фиксации внутреннего блока, чтобы убедиться в горизонтальности его положения, как показано ниже.

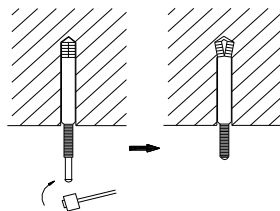

Рис. 4.7

4.2 Установка наружного блока

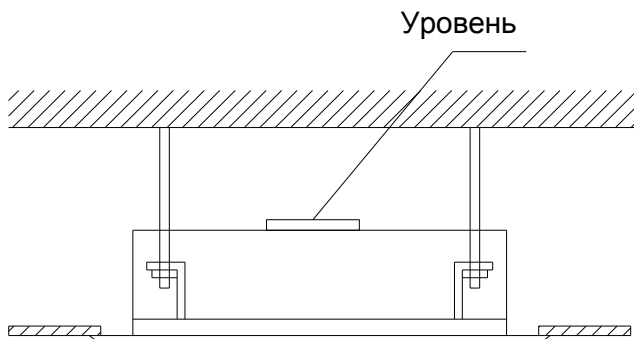

Внимание

- ①. Отклонение основания наружного блока от горизонтали не должно превышать 5°.
- ②. В местах с возможным воздействием ветра нужно обеспечить особую надежность монтажа

4.2.1 Размеры наружного блока



Рис. 4.8

Таблица 4.3

Размерность: мм.

Model \ Item	A	B	C	D	E
KON18GW	955	395	700	560	360
KON24GW					
KON36GW	980	425	790	610	395
KON48GW	1120	440	1100	631	400
KON60GW	980	410	1350	572	376

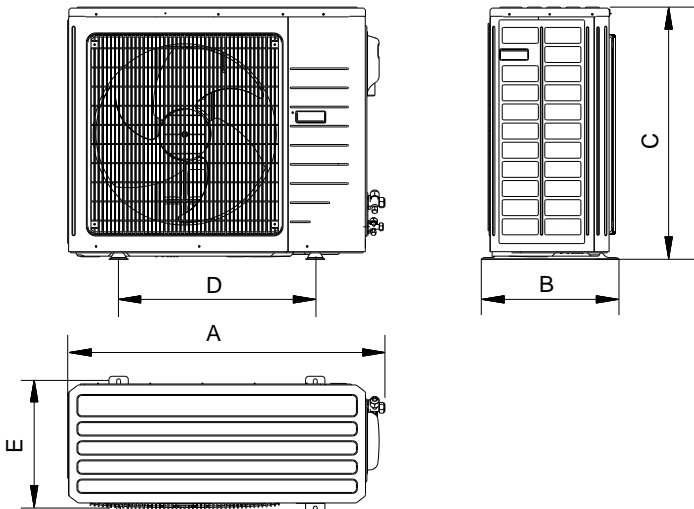
4.2.2 Дренаж конденсата в наружном блоке

- (1) При использовании кондиционера для работы в режиме теплового насоса следует подсоединить к дренажному поддону блока дренажный шланг, для организации отвода конденсата.
- (2) В случае подключения дренажного шланга, все отверстия, кроме отверстия с дренажным патрубком, должны быть заглушены.
- (3) Подключение: Вставьте переходник-соединитель в отверстие диаметром 25мм., расположенное на основании блока, которое одновременно является дренажным поддоном, а затем подсоедините к переходнику дренажный шланг.

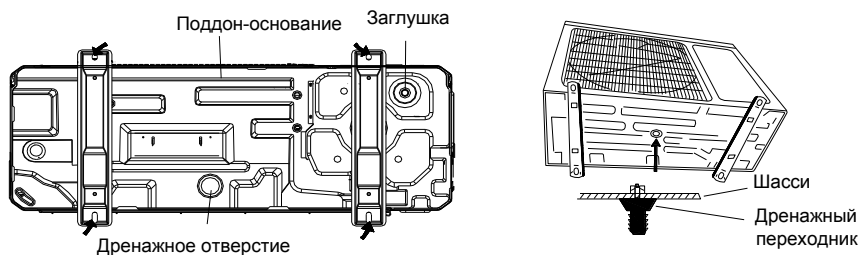

Fig. 4.9

4.3 Монтаж и подключение фреоновых труб

4.3.1 Вальцовка труб

- (1) Обрежьте трубу необходимой длины труборезом и удалите заусенцы римером.
- (2) Во время работы направьте трубку отрезом вниз, чтобы предотвратить попадание мусора и обрезанных римером обрезков в трубку.
- (3) Снимите конусные гайки со штуцеров подключения наружного блока и со штуцеров внутреннего блока, или возьмите их из комплекта принадлежностей. Затем оденьте гайки на соединительные трубы и выполните вальцовку концов соединительных трубопроводов с помощью развальцовки.
- (4) Убедитесь, что конус в результате вальцовки получился ровный, с гладкой поверхностью, без трещин (рис. 4.10).



Рис. 4.10

4.3.2 Гибка труб

- (1). Гибку труб следует выполнять руками или с помощью трубогиба. Следует работы выполнять осторожно, чтобы не перегнуть трубы.

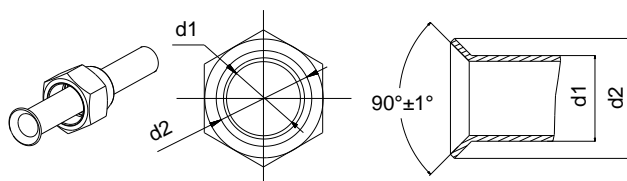

Рис. 4.11

(2) Не изгибайте трубы под углом более 90 °.

(3) При неоднократном изгибании и обратном растягивании трубы, свойства материала трубы (медь) теряются. После нескольких циклов изгиба/разгибания труба может потерять свою прочность. Не изгибайте и не растягивайте трубы более чем три раза.

(4) При изгибе трубы, не изгибайте ее в изоляции. Возможно повреждение трубы. Следует сделать надрез изоляции, как показано на рис. 4.12, и только после этого изгибать трубу. После изгиба трубы, следует обратно восстановить теплоизоляцию, закрепив её скотчем.

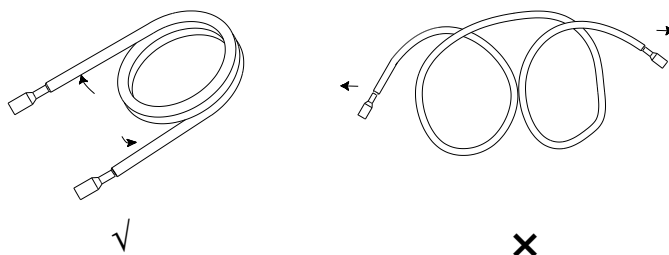

Рис. 4.12



Внимание!

- ①. Радиус изгиба трубы не должен быть менее 150мм..
- ②. Не изгибайте трубу несколько раз в одном месте для исключения её повреждения.

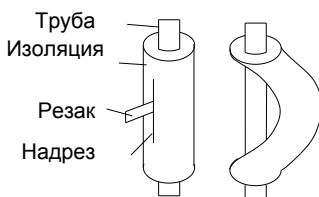
4.3.3 Подключение труб со стороны внутреннего блока

Удалите крышки и заглушки из труб.



Внимание!

- ①. Убедитесь в правильности подбора труб и их качественной развальцовке. При несоответствующем диаметре или некачественной вальцовке будет невозможно обеспечить герметичность соединений.
- ②. Не снимайте заглушки с штуцеров и труб до полной готовности к подключению труб к ним, чтобы предотвратить попадание пыли и мусора в контур хладагента.

При подключении труб к блоку или её отключении следует обязательно использовать два гаечных ключа. (Рис. 4.13)

При выполнении подключения рекомендуется смазать внутренний конус накидной гайки и её резьбу холодильным маслом, закрутить гайки от руки крепко и после этого затянуть их нужным моментом с помощью гаечного ключа.

Руководствуйтесь таблицей 4.4, для уточнения момента затяжки (слишком большое усилие может повредить гайку или трубу и приведет к утечке фреона).

Сплит-кондиционеры кассетного типа

Осмотрите места соединений, чтобы убедиться в правильности выполнения подключений, а затем выполните теплоизоляцию мест подключений, как показано на рис. 4.13.



Рис. 4.13

Таблица 4.4 Моменты затяжки соединений

Диаметр трубы	Момент затяжки
1/4" (дюйм)	15-30 (Н·м)
3/8" (дюйм)	35-40 (Н·м)
1/2" (дюйм)	45-50 (Н·м)
5/8" (дюйм)	60-65 (Н·м)
3/4" (дюйм)	70-75 (Н·м)
7/8" (дюйм)	80-85 (Н·м)

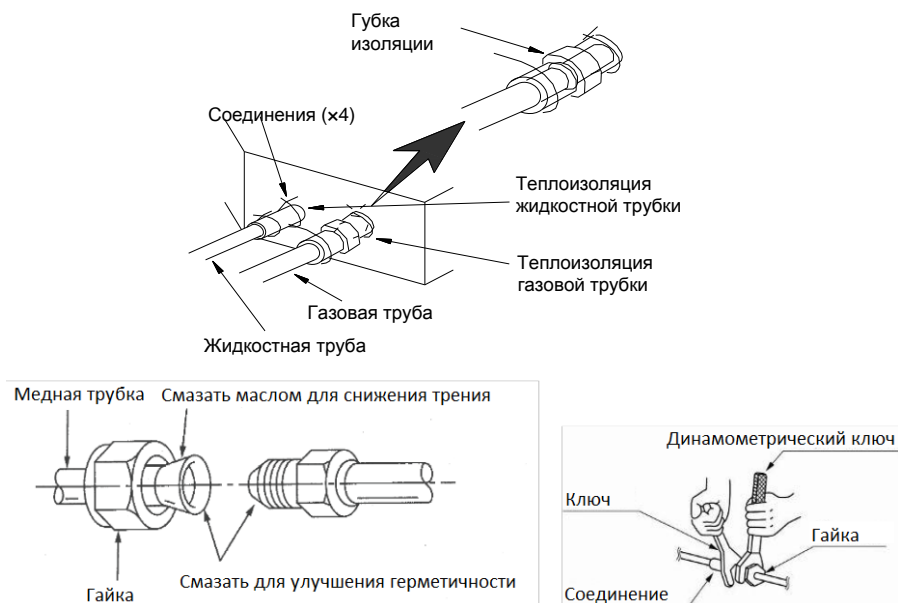

Внимание!

Убедитесь в подключении обеих труб, и жидкостной и газовой.

4.3.4 Подключение труб со стороны наружного блока

Выполните подключение трубопроводов с помощью накидных гаек к штуцерам подключения фреоновых труб наружного блока. Работы аналогичны работам при подключении трубопроводов к внутреннему блоку.

Сплит-кондиционеры кассетного типа



Рис. 4.14

4.3.5 Проверка герметичности трубных соединений

После выполнения соединений трубопровода как с внутренним, так и с наружным блоками необходимо проверить герметичность соединений (проверка на утечку) с помощью детектора утечки газа.

4.3.6 Теплоизоляция соединений (только сторона вн. блока)

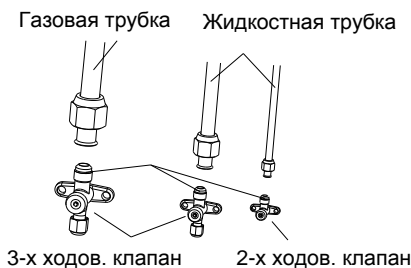
Теплоизоляция трубопроводов должна быть выполнена до мест соединений



Рис. 4.15

4.3.7 Дренажный трубопровод

Когда наружный блок установлен ниже внутреннего блока (рис. 4.16):

- 1) Дренажная труба должна заканчиваться выше уровня земли и её конец не должен быть опущен в воду. Весь пакет труб должен быть надёжно закреплён на стене хомутами или иным способом.
- 2) Обмотка трубного пакета фиксирующей лентой должна быть выполнена снизу вверх.

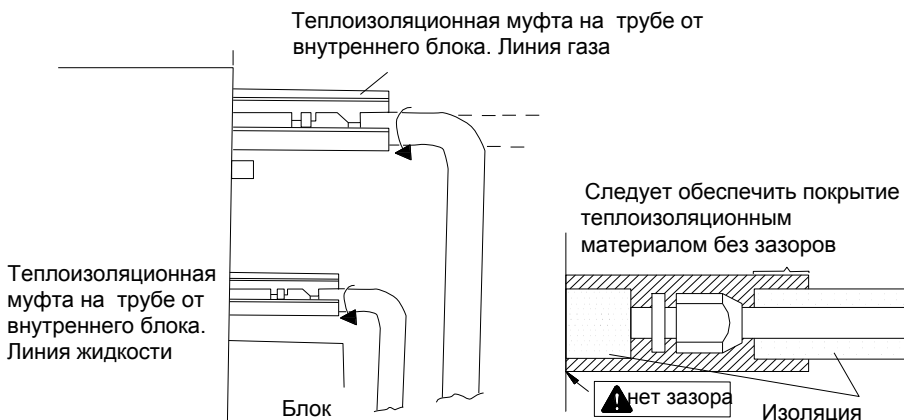

Рис. 4.16

Когда наружный блок установлен выше внутреннего блока (рис. 4.17):

- 1) Обмотка трубного пакета фиксирующей лентой должна быть выполнена снизу вверх.
- 2) Трубопроводы должны быть собраны в пакет. Должен быть создан затвор (петля) на фреоновых трубопроводах.
- 3) Пакет фреоновых труб должен быть прикреплен к стене хомутами.

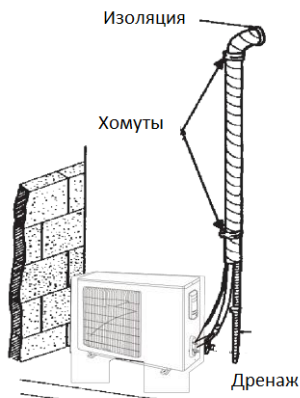

Рис. 4.17

4.4 Вакуумирование и контроль утечек

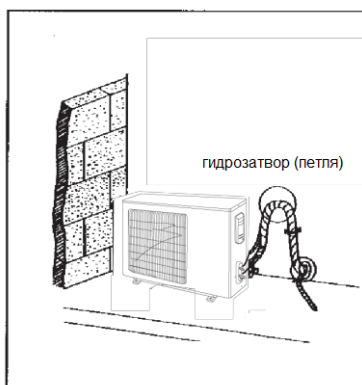

Внимание!

Нельзя выполнять удаление воздуха из трубопроводов путем вытеснения его с помощью хладагента. Обязательно выполнить вакуумирование с помощью вакуумного насоса.

Сплит-кондиционеры кассетного типа

4.4.1 Вакуумирование

1. Снимите колпачки жидкостного и газового вентилялей и отверните гайку с отверстия для заправки хладагентом (сервисного порта).
2. Подсоедините заправочный шланг манометрического коллектора к отверстию для заправки хладагентом (сервисному порту) на газовом вентиле, после чего другой заправочный шланг подсоедините к вакуумному насосу. Проверьте закрытие кранов на коллекторе.
3. Включите вакуумный насос. Полностью откройте кран подключенного шланга манометрического коллектора и оставьте насос работать. В процессе работы контролируйте, поддерживается ли разрежение - 0,1 МПа в трубопроводах. Продолжительность вакуумирования зависит от производительности насоса. Рекомендуется продолжительность вакуумирования не менее 20 минут для моделей KFC18GW, 30 минут для моделей KFC24,36GW, 45 минут для моделей KFC48,60GW. Величина разрежения менее -1.0Мр (-75смHg) и быстрый рост даления после выключения насоса говорят о негерметичности фреонового контура. В этом случае следует прервать вакуумирование и обеспечить герметичность ликвидировав утечки.
4. Закройте кран манометрического коллектора, выключите насос и проследите за вакуумом в магистали в течение не менее 10 минут, чтобы проверить, сохраняется ли в разрежение -0,1 МПа. Если давление растет (уменьшается вакуум), то это может указывать на наличие утечки или негерметичность манометрического тколлектора или его элементов.
- (7) Слегка кратковременно приоткройте клапан жидкости чтобы минимальное количество хладагента поступило во фреонопровод, для выравнивания давления в контуре и снаружи, чтобы воздух не попал во фреонопровод при осоединении шланга от коллектора. Клапана газа и жидкости могут быть открыты только после отключения всех сервисных шлангов.
5. Отсоедините манометрический коллектор, с помощью шестигранного ключа полностью откройте клапана жидкостного и газового вентилялей.
6. Установите навинчивающиеся колпачки вентилялей и сервисного порта.



Рис. 4.18

Сплит-кондиционеры кассетного типа

Примечание: Наружные блоки большой производительности могут иметь два служебных порта, на стороне газа и на стороне жидкости. Во время вакуумирования, возможно подключение к ним одновременно двух шлангов, для ускорения процесса вакуумирования.

4.4.2 Дозаправка

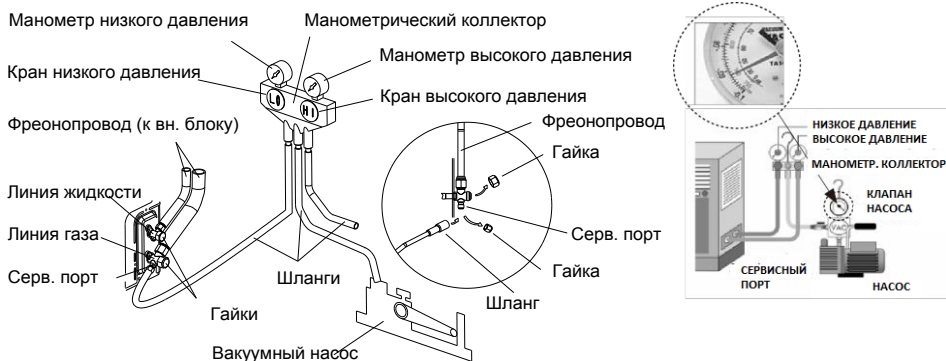
Объём заводской заправки наружных блоков хладагентом рассчитан для длины трубопровода не более 5 метров (блоки КОС18,24,36,48GW), или для длины трубопровода не более 7,5 метров (КОС60GW).

Если длина фреонпровода кондиционеров с наружными блоками КОС18,24,36,48GW превышает 7.0 метров или 9.5 метров для моделей с блоками КОС60GW необходимо обязательно произвести дозаправку фреонového контура.

Удельные объёмы дозаправки для моделей различной производительности указаны в табл 4.5.

Таблица 4.5

Параметр Модель (типоразмер)	Стандартн. завод. заправка для длины	Не требуется дозаправка при длине:	Объём дозаправки на 1 метр длины ф/провода сверх указанного.
KFC18GW/КОС18GW	5.0м	≤7.0м	22 г/м
KFC24-36GW/КОС24-36GW	5.0м	≤7.0м	54 г/м
42~48	5.0м	≤7.0м	90 г/м
60	7.5м	≤9.5м	90 г/м

Если перепад высоты между внутренним и наружным блоком превышает 10 метров, на каждые 6 метров перепада должна быть обязательно установлена маслоподъёмная петля.



Рис. 4.19

4.5 Монтаж дренажной системы

4.5.1 Подключение дренажных труб.

(1). Дренажные магистрали должны быть максимально короткими с уклоном не 1/100, без петель (должно быть исключено появление гидрозатворов).

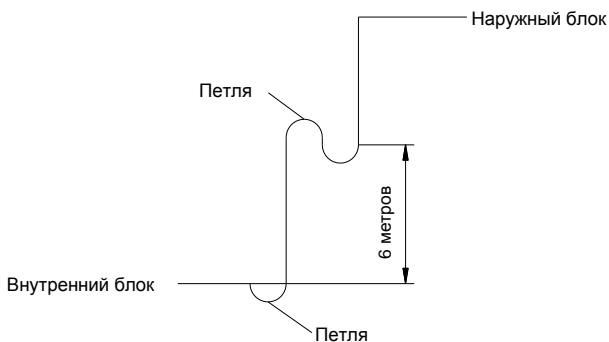
Сплит-кондиционеры кассетного типа

- (2). Диаметр дренажной трубы должен быть равен или большим чем исходный диаметр подсоединения к дренажному поддону блока
- (3). Установите дренажный трубопровод соответствии с рекомендациями и примите меры для исключения конденсации влаги на трубопроводе. Неправильно установленный дренажный трубопровод может привести к утечкам, а в итоге, к повреждению мебели и вещей.



Рис. 4.20

4.5.2 Монтаж дренажных трубопроводов

- (1) Соедините дренажную трубу с дренажным выходом из блока, надежно затяните хомут и изолируйте соединение, исключив возможность протечки.
- (2) установите дренажную трубу и изолируйте при необходимости.

<p>Затяните хомут.</p> <ol style="list-style-type: none"> ①. Металлический хомут ②. Изоляция (аксессуар) 	<p>Изолируйте хомуты и шланги используя теплоизоляционные материалы.</p> <ol style="list-style-type: none"> ①. Металлический хомут ②. Дренажный шланг(аксессуар) ③. Изолирующая лента (аксессуар)

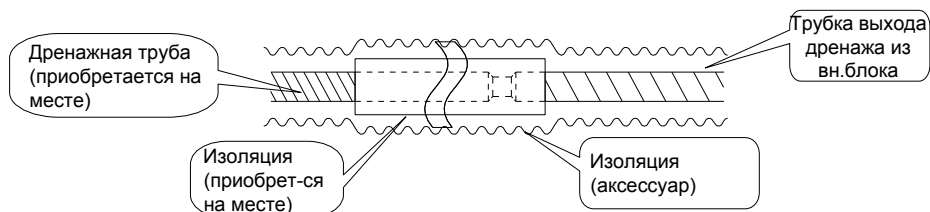
- (3) При объединении нескольких дренажных линий от кондиционеров в общую магистраль соединения следует выполнять как показано на рис. 4.21.



Рис. 4.21

- (4) Если невозможно обеспечить достаточный уклон дренажной линии от блока к общей магистрали, следует предусмотреть отдельный стояк.
- (5) Если поток воздуха из внутреннего блока очень большой, то это может привести к появлению разрежения в корпусе блока и подосу воздуха извне в результате. В такой ситуации следует установить U-образный сифон (гидрозатвор) стороне дренажа каждого внутреннего блока подключенного к общей магистрали. (Рис. 4.22)
- (6) Установите один сифон для каждого блока.
- (7) Установка сифона обуславливает необходимость его очистки в будущем.



Рис. 4.22

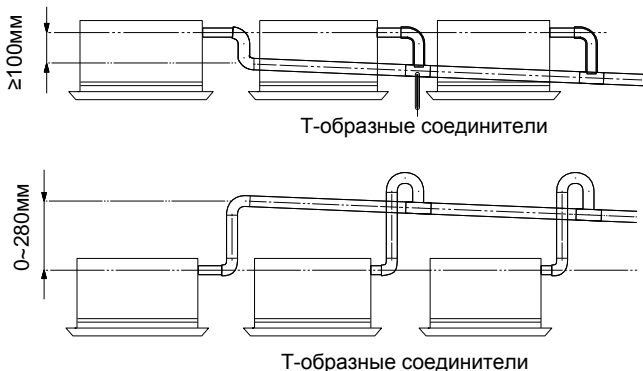

Рис. 4.23

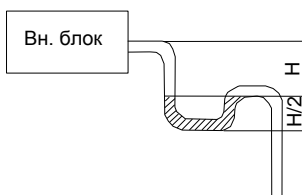

Рис. 4.24

- (8). Подключение дренажной трубы от блока к магистрали, от стояка или магистральной трубы к месту слива дренажа не должно выполняться на одном уровне. Следует исключить возможность обратного потока конденсата в блок. Подключения должны выполняться как показано ниже:
 № 1: Установить тройник для подключения дренажа, как показано на рис. 4.25.
 № 2: Подсоединить дренажное колено, как показано на рис. 4.26.
 № 3: Выполнить ввод горизонтальной трубы, как показано на рис. 4.27.

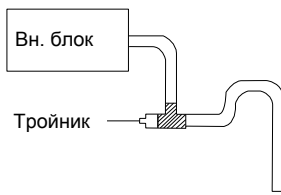
Сплит-кондиционеры кассетного типа

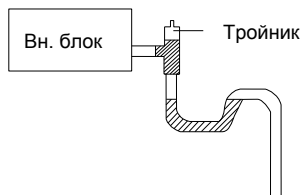
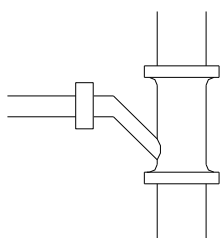

Ввод-тройник

Рис. 4.25

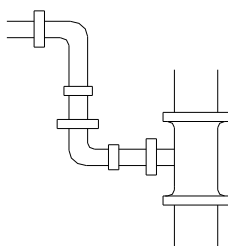

Сливное колено

Рис. 4.26

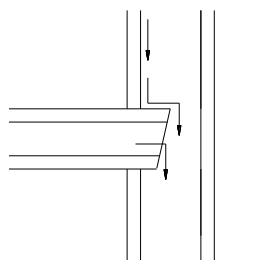

Горизонтальный ввод

Рис. 4.27

4.5.3 Меры предосторожности при выполнении работ по монтажу дренажных труб

Убедитесь, что выполнены требования двух последующих пунктов, чтобы предотвратить любую возможную утечку воды из-за появления конденсации влаги на поверхности дренажного трубопровода.

- 1). Дренажная труба присоединена к выходу дренажного насоса и место соединения тщательно изолировано, а места соединений тщательно зафиксированы с помощью зажимов



Рис. 4.28

- (2) Убедитесь что высота подъёма дренажа превышает 280 мм.
- (3) Убедитесь, что точка подъёма не более чем на 300 мм отстоит от выходного дренажного патрубка блока.
- (4) Убедитесь что дренажная труба или магистраль имеет уклон не менее 1/100. Обеспечить постоянство уклона можно с помощью установки кронштейнов подвеса с интервалом в 1 - 1,5 м.

Сплит-кондиционеры кассетного типа

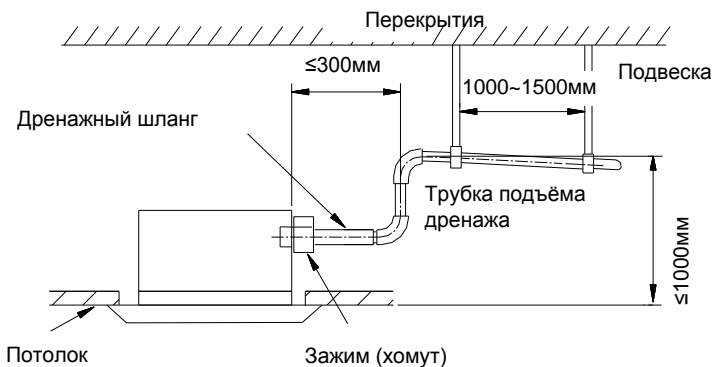

Рис.4.29

(5). Уклон присоединённого дренажного шланга должен быть 75 мм или меньше.

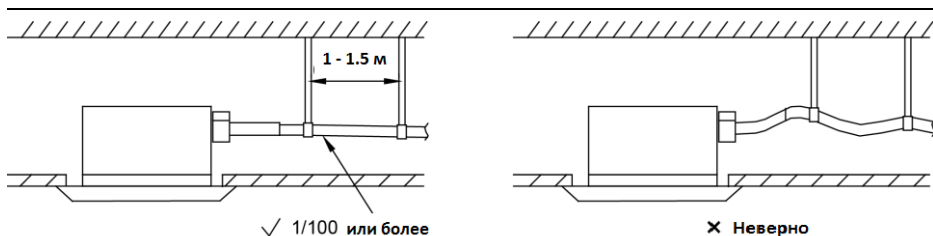

Рис. 4.30

4.5.4 Проверка работы дренажа

После завершения работ по монтажу трубопроводов следует проверить работу дренажа.

Включите кондиционер в режим охлаждения. Как показано на рис. 4.31, медленно влейте в дренажный поддон примерно 1 литр воды и убедитесь в её эффективном откачивании насосом и последующем её дренировании.

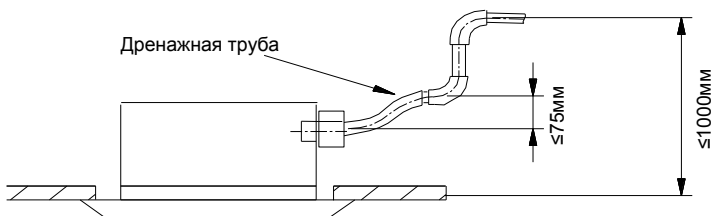

Рис. 4.31

4.6 Установка декоративной панели

4.6.1 Меры предосторожности

- (1). Обратите внимание на сторону подключения трубопроводов к внутреннему блоку. Информация указана на внутренней стороне декоративной панели.



Рис. 4.32

- (2). Неправильное завинчивание крепежных винтов может привести к проблемам, см. рис. 4.33.

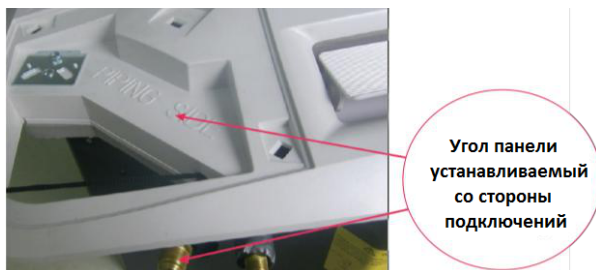

Рис. 4.33

- (3). Устранение зазора между потолком и декоративной панелью после затяжки винтов регулировки высоты внутреннего блока. (Рис. 4.34)

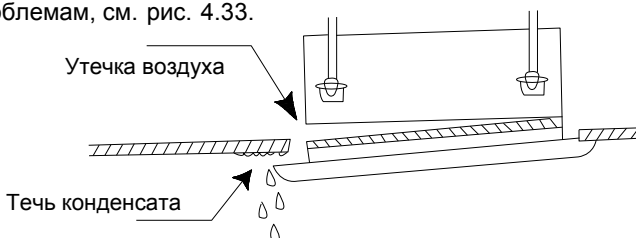

Рис. 4.34

Сплит-кондиционеры кассетного типа

(4). Разъем подключения двигателя привода жалюзи (рис. 4.35.)

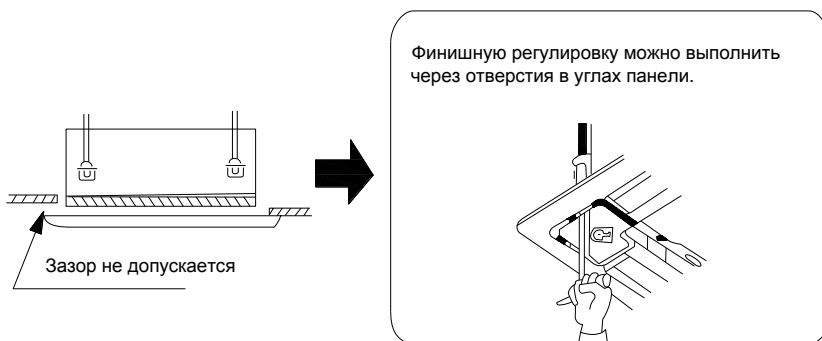

Рис. 4.35

4.6.2 Установка панели

Необходимо закрепить панель в внутреннем блоке, совмещая положение привода жалюзи на панели с местом расположения трубных подключений.

- (1) Установите панель зацепив крюки со стороны трубопроводов и напротив их.
- (2) Навесьте оставшиеся 2 зацепа на крючки по бокам внутреннего блока не допуская заземления проводки привода жалюзи.
- (3) Вверните и затяните четыре винта под защелками. Панель приподнимется.
- (4) Отрегулируйте панель, как показано на рис. 4.36.
- (5) Затяните винты до тех пор, пока толщина герметизирующего материала между панелью и блоком не станет равной 5-8мм.

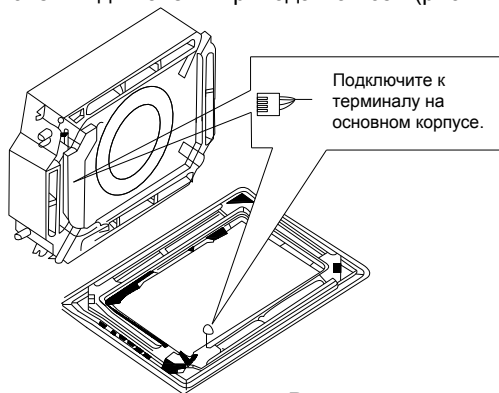



Рис. 4.36

Сплит-кондиционеры кассетного типа

4.7 Выполнение электрических подключений

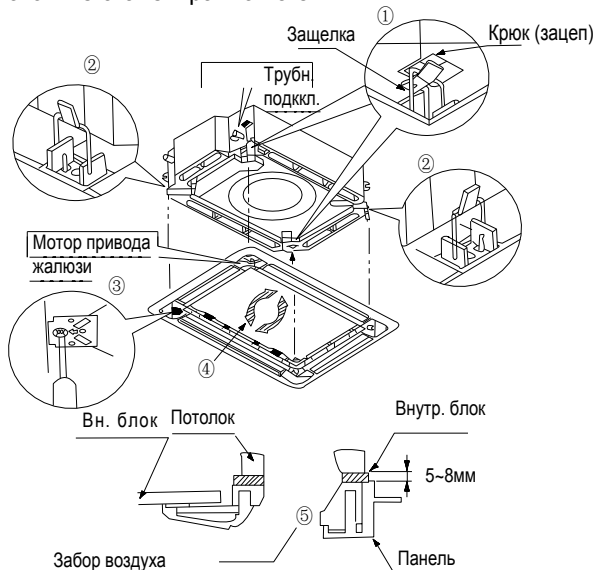
4.7.1 Меры безопасности при монтаже

 ПРЕДУПРЕЖДЕНИЯ!	
①.	Перед началом выполнения электромонтажа убедитесь, что оборудование обесточено.
②.	Характеристики электропитания оборудования показаны в таблицах 3.5 и 3.6
③.	Перед подключением убедитесь, что напряжение подключаемого электропитания находится в диапазоне 198 ~ 264В (для однофазного электропитания).
④.	Всегда следует использовать отдельную линию подключения питания, гарантированно обеспечивающую достаточный ток для работы кондиционера.
⑤.	Линия питания должна быть оснащена специальным предохранительным воздушным выключателем соответствующего номинала, для линии питания кондиционера.
⑥.	Используемый прерыватель должен обеспечивать полное отключение цепей внешнего питания кондиционера и иметь расстояние между контактами не менее 3 мм.
⑦.	Все электромонтажные работы должны выполняться в соответствии с действующими стандартами, для безопасной дальнейшей эксплуатации кондиционера.
⑧.	На линии питания следует обеспечить контроль токов утечки в соответствии с законами, правилами и стандартами страны применения.

 ВНИМАНИЕ!	
1.	Возможности электроснабжения на объекте должны удовлетворять энергопотребление кондиционера и других электроприборов на объекте.
2.	При несоответствии характеристик электропитания заявленным поставщиком услуг следует связаться с энергетической компанией,

4.7.2 Электрическая проводка

- (1). Для одножильного питающего провода (Рис. 4.37)
 - 1). Отрежьте конец проволоки кусачками, и снимите изоляцию примерно на 25 мм.
 - 2). Отверткой открутите винты клемм(ы) на клеммной колодке.
 - 3). Плоскогубцами, согните жилу провода, чтобы сформировать петлю, подходящую к клемме по размерам.
 - 4). Поместите проволочную петлю на клеммной колодке и надежно затяните винтовой зажим с помощью отвертки.
- (2). Для многожильного провода (Рис. 4.37)
 - 1). Отрежьте конец проволоки кусачками, и снимите изоляцию примерно на 10 мм.

- 2). Отверткой открутите винты клемм(ы) на клеммной колодке.
- 3). Используя круглогубцы, шаблон или плоскогубцы, закрепите круглый терминал на каждом разделанном конце провода.
- 4). Разместите терминал на клемме и затяните винт клеммы при помощи отвертки. (Рис. 4.38)



Рис. 4.37



Рис. 4.38

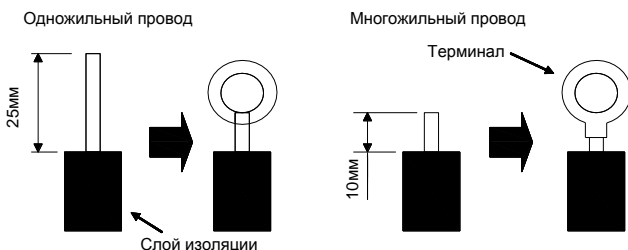

Рис. 4.39

- (3). Как выполнить фиксацию кабеля питания.

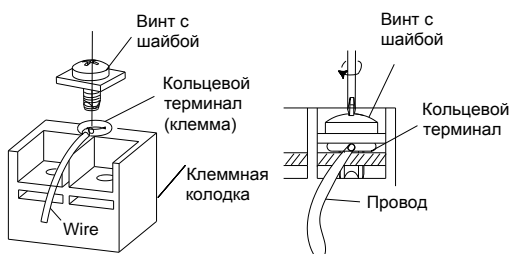
После прокладки электрических кабелей и проводки к клеммной колодке, закрепите ее с помощью фиксатора проводки. (Рис. 4.39)

⚠ ВНИМАНИЕ!

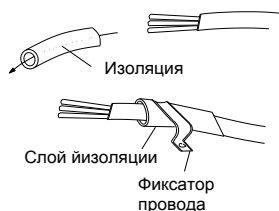
- ①. Перед началом выполнения электромонтажа убедитесь, что оборудование обесточено.
- ②. Подбирайте кабель с числом жил и их цветом в соответствии с клеммной колодкой внутреннего блока.
- ③. Неверное подключение может привести к повреждению электрокомпонентов кондиционера.
- ④. Кабели должны быть надежно зафиксированы на клеммной колодке. Некачественное подключение может привести к пожару.
- ⑤. Всегда следует закреплять соединительные кабели в фиксаторе. В противном случае возможны аварийные ситуации
- ⑥. Всегда подключайте к кондиционеру линию заземления.

Сплит-кондиционеры кассетного типа

(4). Электрические соединения между внутренним и наружным блоками

Блоки KFC18GW/KOC18GW



Рис. 4.40

KFC18GW/KOC18GW
①. Силовой кабель 3×2.5мм ² (H07RN-F)
②. Силовой кабель 3×1.0мм ² (H05RN-F)
③. Сигнальный кабель 2×0.75 мм ² (H05RN-F)

Блоки KFC24GW/KOC24GW

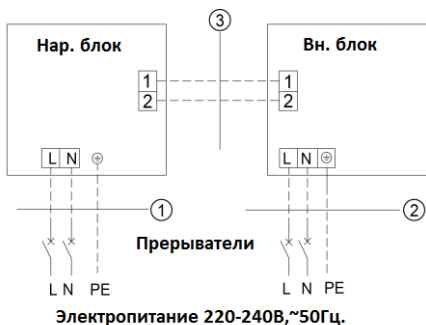

Рис. 4.41

KFC24GW/KOC24GW
①. Силовой кабель 3×4.0мм ² (H07RN-F)
②. Силовой кабель 3×1.0мм ² (H05RN-F)
③. Сигнальный кабель 2×0.75мм ² (H05RN-F)

Блоки KFC36GW/KOC36GW, KFC48GW/KOC48GW (трёхфазное электроснабжение нар. блока)

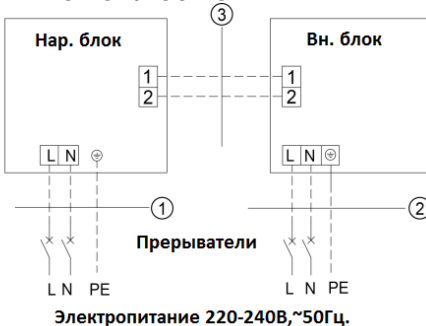

Рис. 4.42

KFC36GW/KOC36GW
①. Силовой кабель 5×1.5мм ² (H07RN-F)
②. Силовой кабель 3×1.0мм ² (H05RN-F)
③. Сигнальный кабель 2×0.75мм ² (H05RN-F)

KFC48GW/KOC48GW
①. Силовой кабель 5×2.5мм ² (H07RN-F)
②. Силовой кабель 3×1.0мм ² (H05RN-F)
③. Сигнальный кабель 2×0.75мм ² (H05RN-F)

Сплит-кондиционеры кассетного типа

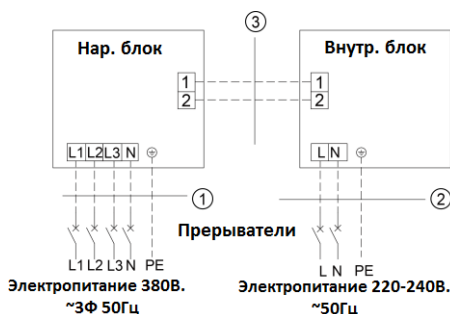
Блоки KFC60GW/KON60GW (трёхфазное электропитание нар. блока)



Рис. 4.43

(5). Электрические подключения к внутреннему блоку.

Снимите крышку блока подключений и выполните подключение электропроводки.

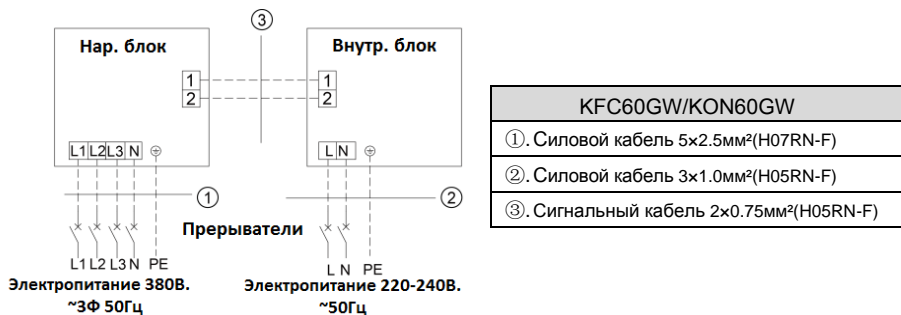

Рис. 4.44

⚠ ВНИМАНИЕ!

- Кабели питания являются высоковольтными, в то время как кабель связи и сигнальный кабель проводного пульта управления низковольтные. Их подключение к блоку следует выполнять раздельно.
- Высоко и низковольтные линии должны вводиться в блок через отдельные изолирующие резиновые кольца в коробке электроподключений.
- Не объединяйте линии подключения проводного контроллера и цепи управления. При таком подключении возможны сбои в работе оборудования.
- Высоковольтные и низковольтные линии должны быть надёжно зафиксированы по пути их трассировки отдельно друг от друга.
- Неправильные подключения и соединения могут привести к выходу оборудования из строя или пожару.
- Неверное подключение сигнального кабеля к наружному блоку может привести к выходу кондиционера из строя.

Сплит-кондиционеры кассетного типа

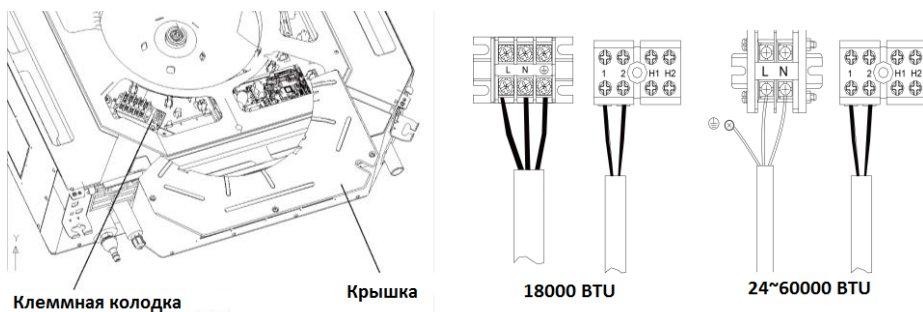
- | | |
|----|--|
| ⑦. | Подключайте жилы кабеля питания как показано на рис. 4.40 - 4.43. |
| ⑧. | Обязательно соединяйте линии заземления внутреннего и наружного блоков. |
| ⑨. | Заземление должно выполняться в соответствии с действующими нормами и правилами. |

(6). Электроподключения со стороны наружного блока.

Прим: При подключении кабеля электропитания, убедитесь, что подключение выполняется в точном соответствии в обозначениях на клеммной колодке. В противном случае возможна некорректная работа оборудования или его выход из строя. Снимите защитную крышку (модели KON18 ~ 36GW) / или переднюю панель (модели KON48 ~ 60GW) наружного блока, подведите и подключите кабель питания к клеммной колодке.

Модели с однофазным электропитанием:



Рис. 4.45

Модели с трёхфазным электропитанием:



Рис. 4.46

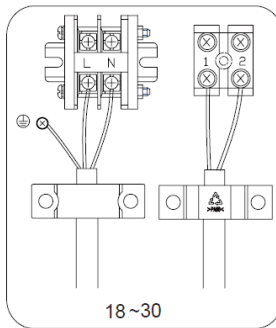

Рис. 4.47

Сплит-кондиционеры кассетного типа

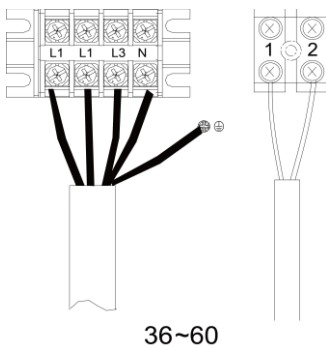
Силовой кабель должен прокладываться с правой стороны и быть зафиксирован на правой стенке корпуса блока, для исключения контакта с трубопроводами. Линии связи между внутренним и наружным блоками должны прокладываться справа и размещаться в стороне от силовых линий.

5 Монтаж и подключение пульта управления

Обратитесь к руководству по пульту управления для получения информации.

6 Тестовый запуск

6.1 Пробный пуск и тестирование

(1). Описание кодов ошибок находится в таблице ниже:

Таблица 6.1

Номер	Код	Описание	Комм.
1	E1	Срабатывание защиты компрессора по выс. давл.	
2	E2	Обмерзание т/о внутреннего блока	
3	E3	Защита компрессора по низкому давлению, утечка хладагента или режим сбора хладагента.	
4	E4	Защита по высокой температуре нагнетания	
5	E6	Ошибка связи	
6	E9	Переполнение дренажного поддона	
7	F0	Ошибка датчика температуры в помещении	
8	F1	Ошибка датчика температуры испарителя	
9	F2	Ошибка датчика температуры конденсатора	
10	F3	Ошибка датчика наружной температуры	
11	F4	Ошибка датчика температуры нагнетания	
12	F5	Ошибка датчика температуры проводного ДУ	
13	H3	Защита от перегрузки компрессора	
14	H4	Перегрузка	
15	U7	Неисправность 4-ходового клапана	
16	C4	Ошибка производительности нар. блока	
17	C5	Ошибка производительности вн. блока	

Примечание: Когда подключен проводной контроллер, код ошибки одновременно отображается на дисплее внутреннего блока и на дисплее пульта управления.

Сплит-кондиционеры кассетного типа

(2). Индикаторные лампы и отображение ошибок на панели управления внутреннего блока



Рис.4.46

◆ **Индикатор включения:**

Красного цвета когда кондиционер включен, белого цвета при запуске

◆ **Индикатор таймера:**

Когда таймер активирован светится желтым цветом.

◆ **Дисплей - индикатор:**

В нормальном режиме работы на дисплее отображается заданная температура и температура в помещении в течение 5 секунд, Если возникает ошибка в работе кондиционера, то на дисплее отображается код ошибки. Если ошибок более одной, то коды ошибок будут отображаться по очереди.

◆ **Тестовый пуск можно выполнить при открытой решетке декоративной панели, нажав кнопки "Auto" и "Test" одновременно, в течение пяти секунд. При этом кондиционер должен находиться в режиме "Выкл".**

6.2 Рабочий температурный диапазон кондиционера

Таблица 6.2 Номинальные характеристики

Условия	Внутр. блок		Наружный блок	
	DB(°C)	WB(°C)	DB(°C)	WB(°C)
Охлажд. номинальн.	27	19	35	24
Нагрев номинальн.	20	-	7	6
Охлажд. верх. предел	32	23	43	-
Охлажд. ниж. предел	16	15	-15	-
Нагрев верх. предел	32	-	24	18
Нагрев нижн. предел	16	-	-7	-8

Таблица 6.2 Рабочий диапазон температур наружного воздуха

Режим охлаждения: -15 ~ +43°C

Режим нагрева: -15 ~ +24°C

Сплит-кондиционеры кассетного типа

Комм:

- ①. Оборудование соответствует требованиям стандарта ISO5151.
- ②. Производительность вентиляторов измерена в соответствии с действующ. стандартами.
- ③. Мощность охлаждения (нагрева) измерена при номинальных условиях работы, соответствующих стандартным величинам расхода воздуха. Параметры могут быть изменены по мере совершенствования оборудования. в этом случае следует руководствоваться значениями указанными на шильдах блоков.
- ④. В таблице указаны верхние и нижние пределы рабочих температурных диапазонов оборудования.

7 Ошибки и неисправности

7.1 Поиск неисправностей

Если при включении или при работе кондиционера возникают проблемы, следует до обращения в сервисную службу проверить следующее:

Таблица 7.1

Ошибка	Возможная причина
Кондиционер не включается.	<ol style="list-style-type: none">①. Нет подачи электропитания к кондиционеру.②. Сработало защитное устройство в цепи питания кондиционера.③. Владелец заблокированы функции управления с пульта.④. Неисправность управляющего контроллера.
Кондиционер работает некоторое время а затем останавливается.	<ol style="list-style-type: none">①. Есть помехи доступу воздуха к наружному блоку.②. Неисправности в системе управления.③. Температура наружного воздуха превышает 48°C.
Недостаточное охлаждение.	<ol style="list-style-type: none">①. Фильтр вн. блока загрязнен.②. В помещении повышенное тепловыделение.③. Открыты двери или окна.④. Есть препятствия на входе или выходе воздуха из внутр. блока.⑤. Задана слишком высокая температура.⑥. Произошла утечка хладагента.⑦. Неисправен датчик температуры в помещении
Недостаточный нагрев	<ol style="list-style-type: none">①. Фильтр вн. блока загрязнен.②. Открыты двери или окна.③. Задана слишком низкая температура.④. Произошла утечка хладагента.⑤. Наружная температура ниже -5°C.⑥. Неисправности в системе управления.

Комм: Если после проведения проверки и принятия соответствующих мер для ликвидации проблемы кондиционер не начал корректно работать, выключите кондиционер и обратитесь к представителям сервисной службы, ответственным за обслуживание колндиционера.

Сплит-кондиционеры кассетного типа

7.2 Плановое техническое обслуживание

Обслуживание кондиционера может выполнять только квалифицированный обслуживающий персонал.

Перед выполнением чистки или обслуживания следует отключить электропитание. Не следует использовать воду или воздух с температурой 45 °С и выше для очистки воздушных фильтров и мытья внешних панелей кондиционера.

Комм:

- ①. Не включайте кондиционер без установленного воздушного фильтра. Это может сократить срок его службы.
- ②. Снимайте воздушный фильтр только для его очистки. Можно случайно повредить фильтр.
- ③. Не мойте элементы кондиционера применяя бензин, растворители, абразивные материалы или агрессивные жидкости. Это может привести к выходу из строя, обесцвечиванию, деформации элементов оборудования.
- ④. Избегайте попадания влаги во внутренний блок. Это может привести к поражению электрическим током, пожару. Уменьшите срок между очисткой фильтра, если блок установлен в помещении с сильно загрязненным воздухом. (средняя периодичность промывки фильтров раз в полгода.)

Как очищать воздушный фильтр

1. Откройте воздухозаборную решетку
Для моделей KFC24 ~ 36GW:
нажмите на заглушку.



②. Открутите винты под заглушками
отверткой. Нажмите на фиксаторы и
откройте решетку панели .



Открутите винт

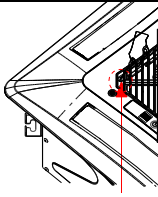

Нажмите на фиксатор

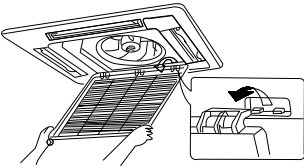
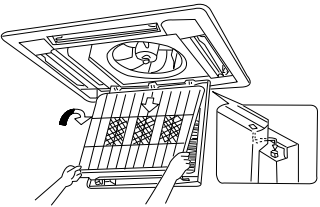
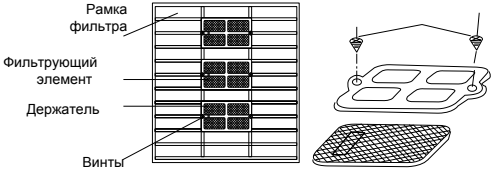
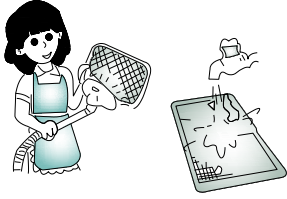
<p>1. Для моделей KFC48 ~ 60GW:</p> <ol style="list-style-type: none"> ①. Открутите винты отверткой, как показано на рисунке. ②. Нажмите на два фиксатора и откройте (снимите) решетку панели. 	  <p style="text-align: center;">Нажмите</p>
<p>2. Снимите воздухозаборную решетку. Откройте решетку на 45°, поднимите и снимите.</p>	
<p>3. Снимите с решетки сетчатый фильтр</p>	
<p>4. Снимите фильтры дополнительной очистки (при наличии), открутив винты как показано на рисунке.</p>	
<p>5. Очистите фильтр Очистите мусор пылесосом или промойте струями воды. Если жирные пятна на фильтре не удалены, промойте его теплой водой с моющим средством. Высушите фильтр в тени. Комментарий:</p> <ol style="list-style-type: none"> ①. Не применяйте воду с температурой выше 45 градусов. ②. Не сушите фильтр горячим воздухом. Это может вызвать его деформацию 	
<p>6. Установка фильтра</p>	<p>Смотри шаг 3</p>
<p>7. Установка решетки</p>	<p>Аналогично шагам 1 и 2</p>

Технические характеристики*:

* Характеристики производительности и энергопотребления приведены для следующих условий:
 Режим охлаждения: температура в помещении: 27°CDB, 19°CWB; темп. наружного воздуха 35°CDB;
 Режим нагрева: температура в помещении: 20°CDB; темп. наружного воздуха 7°CDB, 6°CWB;

Модель	Вн. блок		KFC18GW	KFC24GW	KFC36GW	KFC48GW	KFC60GW
	Панель	TC03	TC04	TC04	TC04	TC04	TC04
Производительность	Нар. блок		KON18GW	KON24GW	KON36GW	KON48GW	KON60GW
	Охлаждение	кВт	5.0	7.0	10.0	14.0	15.0
Потребляемая мощность	кВт		5.4	7.4	11.5	15.0	16.8
	Охлажден.	2.0	2.5	3.5	4.8	5.3	
Эффективность	кВт/кВт		1.9	2.3	3.3	4.9	5.2
	EER / COP	2.50/2.84	2.80/3.21	2.78/3.48	2.80/3.19	2.83/3.23	
Производительность вентилятора внутреннего блока		м3/ч	720	1450	1650	1650	1800
Звук давление (В/С/Н)	Внутр. блок		49/47/46	48/47/46	47/46/43	47/46/43	51/49/47
	Нар. блок		56	54	60	60	61
Габариты (ШxВxГ)	Внутр. блок		665x595x240	840x840x240	850x850x325	850x850x325	840x840x290
	Панель		670x670x50		950x950x60		
Вес нетто	Нар. блок		20	27	32	33	37
	Панель		3.5	7	7	7	7
Электропитание	Нар. блок		53	61	69	103	118
	Контроль х/а		220-240В~ 50Гц				
Заводская заправка х/а		Электронный расширительный клапан (EEV)					
Макс. длина ф./провода без дозаправки	м.		1.3	1.5	2.2	3.7	4.1
	г/метр		5	5	7.5	7.5	7.5
Дозаправка х/а		54					
Подключения	Жидкость		Ф1/4	Ф3/8	Ф3/8	Ф1/2	Ф1/2
	Газ		Ф1/2	Ф5/8	Ф3/4	Ф3/4	Ф3/4
Трубопроводы	Макс. длина		25	30	50	50	50
	Макс. перепад		15	15	30	30	30

Беспроводной пульт управления

Замечания:

- При пользовании пультом убедитесь в отсутствии препятствий между пультом дистанционного управления и приемником;
- Не роняйте и не бросайте пульт дистанционного управления;
- Не допускайте попадания жидкостей в пульт дистанционного управления, не кладите пульт дистанционного управления в места прямого попадания солнечных лучей и в любые другие места с повышенной температурой.

На рисунке приведён общий вид универсального беспроводного пульта дистанционного управления. Ряд функций пульта доступен только для внутренних блоков с дополнительными функциями

1 Функции кнопок пульта

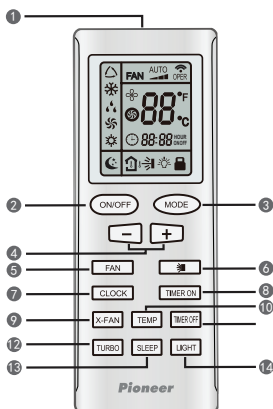

1) Преобразователь сигнала

2) **ON/OFF (ВКЛ/ВЫКЛ)** (⏻) : Нажмите кнопку для включения/выключения агрегата.

3) **MODE (РЕЖИМ)**:

При последовательном нажатии этой кнопки происходит выбор рабочего режима: Авто, Охлаждение, Осушение, Вентиляция, Нагрев. Режимом по умолчанию после подачи питания на агрегат является автоматический режим. В автоматическом режиме значение температуры не отображается. В режиме нагрева базовое значение температуры равно 28°С; в других режимах базовое значение температуры равно 25°С.



- △ Авто
- ❄ Охлаждение
- 💧 Осушение
- 🌀 Вентиляция
- ☀ Нагрев

4) «-»

Нажмите кнопку для уменьшения значения температуры уставки. Для ускорения пролистывания значений удерживайте кнопку в течение 2 секунд. В рабочем режиме AUTO (АВТО) функция настройки уставки температуры недоступна.

«+»

Нажмите кнопку для увеличения значения температуры уставки. Для ускорения пролистывания значений удерживайте кнопку в течение 2 секунд. В рабочем режиме AUTO (АВТО) функция настройки уставки температуры недоступна. Диапазон уставки: 16-30°С

5) FAN (СКОРОСТЬ ВЕНТИЛЯТОРА)

При последовательном нажатии этой кнопки происходит выбор скорости вентилятора: авто, низкая, средняя, высокая. Скоростью по умолчанию после подачи питания на агрегат является автоматическая скорость. В режиме осушения доступна только низкая скорость.



6) SWING UP/DOWN (ФУНКЦИЯ АВТОСВИНГА) (☀)

Нажмите эту кнопку для выбора уставки угла свинга (поворота жалюзи), который осуществляется в следующей последовательности:

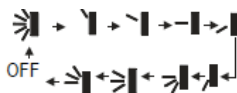

Данный пульт управления является универсальным. При отправке любой из команд (☀, ☀ или ☀) агрегат будет выполнять команду к☀.

Если функция свинга выключена, когда заслонка жалюзи находится вверх или вниз, она остановится в текущем положении.

☀ отображает положение направляющей заслонки жалюзи: ☀ (жалюзи поворачивается вверх и вниз в пределах всех 5 положений).

7) CLOCK (ЧАСЫ)

При нажатии этой кнопки возможна настройка часов, на дисплее будет мигать значок ⌚. Нажмите кнопку + или - для настройки значения времени. При удерживании кнопки более 2 секунд значение будет увеличиваться на 1 каждые 0.5 секунд. Затем снова нажмите данную кнопку, значок ⌚ перестанет мигать, что означает успешную настройку уставки. Значением по умолчанию после подачи питания на агрегат является 12:00 с отображением значка ⌚. При наличии на дисплее ⌚ текущее время является значением часов, в противном случае – значением таймера.

8) TIMER ON (ТАЙМЕР ВКЛЮЧЕНИЯ)

После нажатия этой кнопки на дисплее появляется и мигает 5 секунд значок "ON", нажмите кнопку + или - для настройки значения времени. Каждое нажатие кнопки изменяет значение уставки на 1 минуту. Для ускорения пролистывания значений удерживайте кнопку. Для отмены функции таймера включения снова нажмите кнопку Timer ON. Перед уставкой необходимо настроить значение текущего времени.

9) FAN

При нажатии кнопки FAN в режиме охлаждения или осушения на дисплее пульта отобразится иконка , и вентилятор внутреннего блока продолжит функционирование в течение 10 минут с целью осушения внутреннего блока даже после выключения агрегата. После подачи питания функция FAN по умолчанию выключена. Функция FAN недоступна в режимах авто, вентиляции и нагрева.

10) TEMP (ТЕМПЕРАТУРА)

При нажатии на эту кнопку можно выбрать, какое значение температуры будет отображаться на дисплее значение уставки температуры в помещении или значение температуры окружающего воздуха внутреннего блока. При подаче питания на агрегат на дисплее отобразится уставка температуры, если статус отображаемой температуры изменится с другого статуса на , для отображения температуры окружающего воздуха через 5 сек пульт получит другой сигнал для возврата к отображению температуры уставки. Если пользователь не выбрал значени отображаемой температуры, на дисплее будет отображаться уставка температуры.

11) TIMER OFF (ТАЙМЕР ВЫКЛЮЧЕНИЯ)

Нажмите эту кнопку для активизации автоматического таймера выключения (мигает значок OFF). Для отмены программы таймера снова нажмите на эту кнопку. Выставление уставки TIMER OFF осуществляется аналогично выставлению уставки TIMER ON

12) TURBO (ТУРБО)

В режиме охлаждения или нагрева нажмите эту кнопку для активизации/выключения функции Турбо. При включении данной функции на дисплее отображается ее название. При изменении рабочего режима или скорости вентилятора происходит автоматическая отмена этой функции

13) SLEEP (РЕЖИМ ОЖИДАНИЯ)

Нажмите эту кнопку для включения и выключения режима ожидания (SLEEP). По умолчанию после подачи питания на агрегат режим ожидания выключен. После выключения агрегата режим ожидания отменяется. После установки функции режима ожидания на дисплее отображается символ . В это время возможна настройка времени или таймера. В режиме вентиляции или автоматическом режиме эта функция недоступна.

14) LIGHT (ПОДСВЕТКА)

Нажмите кнопку LIGHT для включения/выключения подсветки дисплея внутреннего блока (при наличии) как при включенном так и при выключенном агрегате. По умолчанию после подачи питания на агрегат подсветка включена.

2 Руководство по общей эксплуатации

- После подачи питания на агрегат нажмите кнопку ON/OFF, после чего произойдет запуск агрегата. (Примечание: после отключения питания заслонки жалюзи автоматически закрываются).
- Нажмите кнопку MODE для выбора требуемого режима работы
- Нажмите кнопку «+» или «-» для установки необходимой температуры (кроме автоматического режима).
- Нажмите кнопку FAN для установки скорости вращения вентилятора – авто, низкая, средняя, высокая.
- Нажмите кнопку  для выбора угла свинга

3 Описание других функций

Функция X-FAN

Обеспечивает испарение жидкости в испарителе и корпусе внутреннего блока после остановки агрегата во избежание появления плесени.

- Функция X-FAN включена: При нажатии кнопки ON/OFF для выключения агрегата вентилятор внутреннего блока продолжает работать на протяжении нескольких минут с низкой скоростью. В этом случае вентилятор внутреннего блока остановится непосредственно после нажатия кнопки X-FAN.
- Функция X-FAN выключена: При нажатии кнопки ON/OFF для выключения агрегата останавливается весь агрегат.

Функция TURBO

Если эта функция включена, агрегат будет работать с повышенной скоростью вращения вентилятора для быстрого охлаждения или нагрева воздуха в помещении, чтобы температура окружающей среды как можно скорее достигла температуры уставки.

Функция блокировки

Нажмите одновременно клавиши «+» и «-» для блокировки клавиатуры.

Если клавиатура заблокирована, на экране мигает значок замок .

Замена батареек

1. Слегка нажмите на крышку и снимите ее.
2. Выньте использованные батарейки.
3. Вставьте батарейки AAA 1,5 V, с учетом их полярности.
4. Закройте крышку пульта.

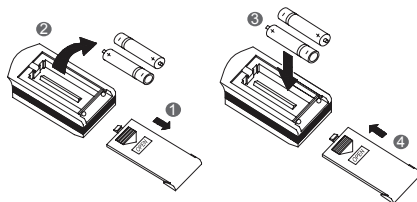

 Примечание:

Не используйте разные типы батареек.

Если пульт не будет использоваться в течение длительного времени, выньте батарейки во избежание утечки.

Использование пульта возможно только на расстоянии приема сигнала.

Пульт должен быть удален на 1 метр от TV или стерео-системы.

Если пульт не работает в нормальном режиме, выньте батарейки на 30 сек.

Если работоспособность не восстановлена, замените батарейки.

Расчётный срок службы оборудования: 7 лет.
Требования к перевозке и хранению:
Особых требований нет.

Оборудование соответствует требованиям:

Кондиционеры KFC18GW/KON18GW и KFC24GW/KON24GW:
ТР ТС 004/2011 «О безопасности низковольтного оборудования»,
ТР ТС 020/2011 «Электромагнитная совместимость технических средств»

Кондиционеры KFC36GW/KON36GW, KFC48GW/KON48GW и
KFC60GW/ KON60GW:
ТР ТС 004/2011 «О безопасности низковольтного оборудования»,
ТР ТС 020/2011 «Электромагнитная совместимость технических средств»
ТР ТС 010/2011 «О безопасности машин и оборудования»

Производитель: GREE ELECTRIC APPLIANCES, INC. OF ZHUHAI

Адрес производства: West Jinji Rd, Qianshan, Zhuhai, Guangdong, China, 519070 Tel: (+86-756) 8522218 Fax: (+86-756) 8669426, Китай.

Информация о дате производства указана на шильде изделия в графе «Дата производства / Manufacturing date» в формате дд/мм/гг.

При обнаружении неисправностей изделия необходимо обратиться в сервисный центр. Контактная информация указана в гарантийном талоне, прилагаемом к кондиционеру.

Уполномоченное лицо изготовителя:

Закрытое акционерное общество “Холдинговая компания Юнайтед Элементс Групп”.

ОГРН 1097847130050, ИНН/КПП 7813443770/781301001

Юр. адрес: Россия, 197110, Санкт-Петербург, ул. Пионерская, 53, литер Л

Факт. адрес: Россия, 197110, Санкт-Петербург, ул. Б. Разночинная, 32

Телефон: +7 (812) 718-55-11, факс: +7 (812) 718-55-14, Email:

info@uelements.com

